

SERIES REVERSO CONTROL

GUIDA PER IL CLIENTE FINALE
END USER GUIDE
ENDE BENUTZERHANDBUCH
UTILISATEUR FINAL
GUÍA DEL USUARIO FINAL



CTOP2WF



ATTENZIONE Leggere questo manuale accuratamente prima di usare l'apparecchio ed eseguire le operazioni come indicato. Le istruzioni sono importanti per la sicurezza e per un corretto funzionamento; accertarsi di osservarle.

WARNING Please read this manual carefully before using the equipment; carry well out all the operations here indicated. The section explains how to use the equipment safely and correctly. Observe the precautions given in this manual and on plates and tables attached to the unit.

ACHTUNG Bitte lesen Sie genau diese Anleitung vor Gebrauch des Geräts und die Verfahren auf korrekte Weise durchführen. Die in diesem Abschnitt beschriebenen Anweisungen beziehen sich auf einen für die Sicherheit korrekten Betrieb; diese Anweisungen unbedingt befolgen.

ATTENTION Avant d'utiliser l'appareil, lire attentivement ce manuel et effectuer les opérations de la juste façon. Les instructions décrites dans cette section assurent un fonctionnement correct; s'assurer de bien les respecter.

ATENCIÓN Es necesario leer cuidadosamente el presente manual antes de usar el equipo. La lectura de la guía ayuda la ejecución correcta de los procedimientos y garantizan un correcto funcionamiento de la unidad.



INDICE – INDEX – INHALTSVERZEICHNIS – INDEX - INDICE

1. Premessa – Introduction – Einführung – Introduction –Introducción.	2
Termostati a parete o a bordo macchina serie CTOP2WF – <i>CTOP2WF Wall or on board mounting thermostat series</i>	
2. – CTOP2WF Wand- oder Bordthermostat-Serie – <i>CTOP2WF série de thermostats muraux ou intégré</i> – CTOP2WF Serie de termostato de montaje en pared o a bordo	3
4. Telecomando a infrarossi – <i>Infrared remote handset control</i> - Infrarot-Fernbedienung - <i>Télécommande infrarouge</i> - Control remoto por infrarrojos.	10
5. Altre informazioni – Other info - Andere Information - Les autres informations - Otra información	12
6. Schemi elettrici funzionali – general wiring diagrams - allgemeine schaltpläne - schémas de câblage généraux - diagramas de cableado generales	14

1. PREMESSA - INSTRUCTION - EINFÜHRUNG – INTRODUCTION - INTRODUCCIÓN

Le unità possono essere predisposte con 3 tipologie di controlli, che garantiscono sempre tutte le funzionalità in modo da garantire il massimo comfort ambientale:

- a) Termostato touch screen a parete
- b) Termostato touch screen a bordo unità
- c) Telecomando a infrarossi

The unit could be predisposed with 3 different thermostat configurations, studied for giving always all the functions, so to warrant the maximum comfort.

- a) Touch Screen thermostat positioned on the wall.*
- b) Touch Screen thermostat positioned in the unit.*
- c) Infrared remote handset control.*

Das Gerät kann mit 3 verschiedenen Thermostatkonfigurationen ausgestattet werden, die darauf ausgelegt sind, immer alle Funktionen zu bieten, um den maximalen Komfort zu gewährleisten.

- a) Touchscreen-Thermostat an der Wand.
- b) Touchscreen-Thermostat im Gerät.
- c) Infrarotfernbedienung.

L'unité pourrait être prédisposée avec 3 configurations de thermostat différentes, étudiées pour donner toujours toutes les fonctions, afin de garantir le maximum de confort.





- a) Thermostat à écran tactile positionné sur le mur.*
- b) Thermostat à écran tactile positionné dans l'appareil.*
- c) Télécommande infrarouge.*

La unidad podría estar predispuesta con 3 configuraciones diferentes de termostato, estudiadas para brindar siempre todas las funciones, para garantizar el máximo confort.

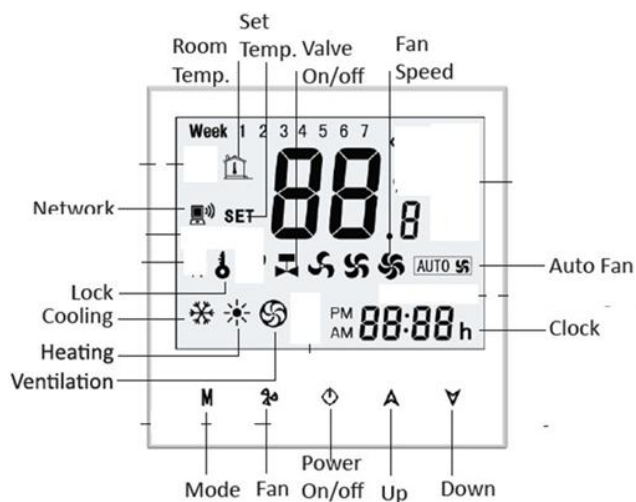
- a) Pantalla táctil con termostato colocado en la pared
- b) Termostato de pantalla táctil colocado en la unidad.
- c) Control remoto de infrarrojos.

2. Termostati a parete o a bordo macchina serie CTOP2WF – CTOP2WF Wall or on board mounting thermostat series – CTOP2WF Wand-oder Bordthermostat-Serie – CTOP2WF série de thermostats muraux ou intégré – CTOP2WF Serie de termostato de montaje en pared o a bordo



<p>Accensione/Spegnimento del termostato. <i>Turn ON / OFF the thermostat.</i> Schalten Sie den Thermostat ein / aus. <i>Activez / désactivez le thermostat.</i> Encienda y apague el termostato.</p>	<p>Premere il tasto <i>Press button</i> Knopf drücken <i>Appuie sur le bouton</i> Presiona el botón</p> 
<p>Impostare una modalità di funzionamento (condizionamento, riscaldamento, sola ventilazione) <i>Mode setting (cooling, heating, only fan).</i> Modus Einstellung (Kühlung, Heizung, nur Lüfter). <i>Réglage du mode (refroidissement, chauffage, seul ventilateur).</i> Ajuste del modo (refrigeración, calefacción, sólo ventilador).</p>	<p>Premere il tasto <i>Press button</i> Knopf drücken <i>Appuie sur le bouton</i> Presiona el botón</p> 
<p>Impostare la temperatura di comfort ambientale. <i>Adjust room set temperature.</i> Raumtemperatur einstellen. <i>Régler la température réglée de la pièce.</i> Ajuste la temperatura de la habitación.</p>	<p>Premere i tasti <i>Press buttons</i> Knopf drücken <i>Appuie sur le bouton</i> Presiona el botón</p> 
<p>Impostare la velocità del ventilator (min, med, max, auto) <i>Fan motor (min, med, max, auto) setting ..</i> Lüftermotor (min, med, max, auto) Einstellung. <i>Réglage du moteur du ventilateur (min, med, max, auto).</i> Motor del ventilador (min, med, max, auto).</p>	<p>Premere il tasto <i>Press button</i> Knopf drücken <i>Appuie sur le bouton</i> Presiona el botón</p> 

Funzioni e settaggi speciali - *Special function and settings* - Sonderfunktion und Einstellungen - *Fonction spéciale et paramètres* - Funciones especiales y ajustes.

Per cambiare l'ora indicata, tenere premuto il tasto **M**, lampeggerà. Premere nuovamente **M** per impostare minuti, ore e giorni usando le frecce.

*To change the indicated time, press and hold the **M** key, it will flash. Press **M** to set minutes, hours and days using the arrows*

*Um die angezeigte Zeit zu ändern, halten Sie die **M**-Taste gedrückt. Sie blinkt. Drücken Sie **M**, um Minuten, Stunden und Tage mit den Pfeilen einzustellen.*

*Pour changer l'heure indiquée, maintenez la touche **M** enfoncée, elle clignotera. Appuyez sur **M** pour régler les minutes, les heures et les jours à l'aide des flèches.*

Para cambiar la hora indicada, presione y mantenga presionada la tecla **M**, parpadeará. Presione **M** para configurar los minutos, las horas y los días con las flechas.

Master slave: più unità connesse allo stesso termostato. In questo caso tutte le impostazioni settate nel termostato saranno passate a tutte le unità.

***Master slave:** multiple units connected to the same thermostat. In this case all the settings set in the thermostat will be passed to all the units.*

Master-Slave: Mehrere Geräte an denselben Thermostat angeschlossen. In diesem Fall werden alle im Thermostat eingestellten Einstellungen an alle Geräte übergeben.

***Maître - esclave:** plusieurs unités connectées au même thermostat. Dans ce cas, tous les réglages définis dans le thermostat seront transmis à toutes les unités.*

Maestro - esclavo: varias unidades conectadas a un mismo termostato. En este caso, todos los ajustes establecidos en el termostato se pasarán a todas las unidades.

Programma settimanale: Il termostato prevede sei periodi di riscaldamento e raffrescamento programmati ogni giorno: tre periodi Comfort (1,3 e 5, con la temperatura richiesta quando l'ambiente è occupato) e tre periodi Economy (2,4 e 6, con la temperatura richiesta quando la camera non è occupata). Per impostare il programma settimanale, tenere premuto **M**. Premere nuovamente **M** quattro volte, finché non vengono visualizzate le impostazioni del programma dei giorni feriali. Per impostare il valore della temperatura utilizzare le frecce, quindi premere **M** per confermare e per entrare nell'impostazione del periodo successivo. Ripetere la procedura precedente per impostare ogni periodo e premere **M** ancora una volta per confermare e uscire.

***Weekly program:** The thermostat provides six scheduled heating and cooling periods each day: three Comfort periods (1,3 and 5, with the temperature required when room occupied) and three Economy periods (2,4 and 6, with the temperature required when the room is not occupied). To adjust the weekly program press **M**. Press **M** four times, until the weekday schedule settings appear. To set the temperature value use the arrows, then press **M** to confirm and to enter the setting of the following period. Repeat the above process to set every period and press **M** once more to confirm and exit.*

Wochenprogramm: Der Thermostat bietet täglich sechs geplante Heiz- und Kühlperioden: drei Komfortperioden (1,3 und 5, wobei die Temperatur bei Raumbelugung erforderlich ist) und drei Economy-Perioden (2,4 und 6, wobei die Temperatur bei Raumbedarf erforderlich ist) (Zimmer ist nicht belegt). Um das Wochenprogramm anzupassen, drücken Sie **M**. Drücken Sie viermal **M**, bis die Einstellungen für den Wochentagsplan angezeigt werden. Um den Temperaturwert einzustellen, verwenden Sie die Pfeile und drücken Sie dann **M**, um die Einstellung des folgenden Zeitraums zu bestätigen und einzugeben. Wiederholen Sie den obigen Vorgang, um jede Periode einzustellen, und drücken Sie erneut **M**, um zu bestätigen und zu beenden

Programme hebdomadaire: Le thermostat propose six périodes de chauffage et de refroidissement programmées chaque jour: trois périodes de confort (1,3 et 5, avec la température requise lorsque la pièce est occupée) et trois périodes d'économie (2,4 et 6, avec la température requise lorsque chambre n'est pas occupée). Pour régler le programme hebdomadaire, appuyez sur **M**. Appuyez quatre fois sur **M** jusqu'à ce que les paramètres de programmation de la semaine apparaissent. Pour régler la valeur de température, utilisez les flèches, puis appuyez sur **M** pour confirmer et pour entrer le

réglage de la période suivante. Répétez le processus ci-dessus pour régler chaque période et appuyez une fois de plus sur **M** pour confirmer et quitter

Programa semanal: El termostato proporciona seis períodos de calefacción y enfriamiento programados cada día: tres períodos de Confort (1,3 y 5, con la temperatura requerida cuando la habitación está ocupada) y tres períodos de Economía (2,4 y 6, con la temperatura requerida cuando el la habitación no está ocupada). Para ajustar el programa semanal, presione **M**. Presione **M** cuatro veces, hasta que aparezcan los ajustes de programación del día de la semana. Para configurar el valor de temperatura use las flechas, luego presione **M** para confirmar e ingresar la configuración del siguiente período. Repita el proceso anterior para configurar cada período y presione **M** una vez más para confirmar y salir

Blocco della tastiera: Premere contemporaneamente i tasti indicati per bloccare o sbloccare lo schermo.

Setting lock: Press together the buttons indicated for lock or unlock the screen. ▲ ▼

Einstellsperre Drücken: Sie gleichzeitig die Tasten, die zum Sperren oder Entsperren des Bildschirms angezeigt werden.

Verrouillage: Appuyez simultanément sur les boutons indiqués pour verrouiller ou déverrouiller l'écran.

Bloqueo de ajuste: Presione juntos los botones indicados para bloquear o desbloquear la pantalla.

Per altre funzioni speciali, far riferimento alla documentazione fornita con lo stesso termostato.

For other special functions, refer to the documentation supplied with the same thermostat.

Weitere Sonderfunktionen finden Sie in der Dokumentation zum selben Thermostat.

Pour d'autres fonctions spéciales, reportez-vous à la documentation fournie avec le même thermostat.

Para otras funciones especiales, consulte la documentación suministrada con el mismo termostato.

Predisposizione WiFi – WiFi predisposition - WiFi-Veranlagung - Pr disposition WiFi - Predisposici n WiFi

Per iOS, cercare "My BecaSmart" nell'Apple Store e scaricarla. In alternativa scansionare il QR code:
For iOS, search for "My BecaSmart" in the Apple Store and download it. Alternatively, scan the QR code:
Suchen Sie f r iOS in Apple Store nach "My BecaSmart" und laden Sie es herunter. Alternativ k nnen Sie den QR-Code scannen:
Pour iOS, recherchez "My BecaSmart" dans Apple Store et t l chargez-le. Vous pouvez  galement scanner le code QR:
Para iOS, busque "My BecaSmart" en Apple Store y desc rguelo. Alternativamente, escanee el c digo QR:



Per Android, cercare "My BecaSmart" in Google Play e scaricarla. In alternativa scansionare il QR code:
For Android, search for "My BecaSmart" in Google Play and download it. Alternatively, scan the QR code:
Suchen Sie f r Android in Google Play nach "My BecaSmart" und laden Sie es herunter. Alternativ k nnen Sie den QR-Code scannen:
Pour Android, recherchez "My BecaSmart" dans Google Play et t l chargez-le. Vous pouvez  galement scanner le code QR:
Para Android, busque "My BecaSmart" en Google Play y desc rguelo. Alternativamente, escanee el c digo QR:



Assicurati che il tuo smartphone sia connesso con la WiFi.
Make sure your smartphone is connected to WiFi.
Stellen Sie sicher, dass Ihr Smartphone mit WiFi verbunden ist.
Assurez-vous que votre smartphone est connect  au WiFi.
Aseg rese de que su tel fono inteligente est  conectado a WiFi.

Aprire l'APP, eseguire la registrazione.
Open the App, make the registration.
 ffne die App, mache die Registrierung.
Ouvrez l'application, faites l'enregistrement.
Abra la aplicaci n, realice el registro.





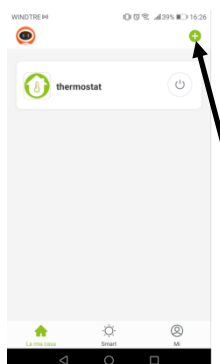

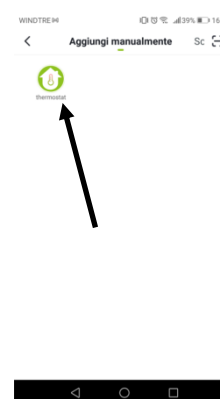

Per installare la prima unit  o aggiungerne altre, premere il tasto + in alto a destra, come indicato nella foto a fianco.
To install the first unit or to add a new one, press + button on the top and on the right, as indicated in the picture on the left
Um das erste Ger t zu installieren oder ein neues hinzuzuf gen, dr cken Sie die + Taste oben und rechts, wie in der Abbildung links gezeigt
Para in Pour installer la premi re unit  ou en ajouter une nouvelle, appuyez sur le bouton + en haut et   droite, comme indiqu  sur l'image de gauche
stalar la primera unidad o agregar una nueva, presione el bot n + en la parte superior y a la derecha, como se indica en la imagen de la izquierda



Poi quando compare la finestra "aggiungi manualmente", cliccare su "Termostato" come nella foto a fianco
When in the window, it appears the indication "add manually", click on "thermostat" as in the picture on the right
Wenn im Fenster die Anzeige "Manuell hinzuf gen" angezeigt wird, klicken Sie wie im Bild rechts auf "Thermostat"
Lorsque dans la fen tre, il appara t l'indication "ajouter manuellement", cliquez sur "thermostat" comme sur l'image   droite.
Cuando en la ventana, aparece la indicaci n "agregar manualmente", haga clic en "termostato" como en la imagen de la derecha

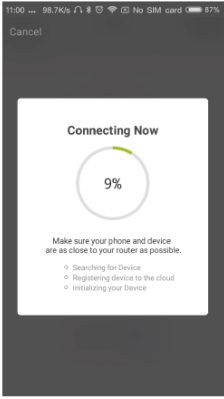

<p>Sul termostato spento, tenere premuta la freccia in giù per 8 secondi. L'icona  inizierà a lampeggiare. Sull'app premere + per aggiungere il termostato. L'app si conetterà in automatico.</p> <p><i>On the thermostat off, press and hold the down arrow for 8 seconds. The icon  will start blinking. On the app press + to add the thermostat. The app will connect automatically.</i></p> <p>Halten Sie den Thermostat bei ausgeschaltetem Thermostat 8 Sekunden lang gedrückt. Das Symbol  beginnt zu blinke. Drücken Sie in der App +, um den Thermostat hinzuzufügen. Die App stellt automatisch eine Verbindung her.</p> <p><i>Lorsque le thermostat est éteint, appuyez sur la flèche vers le bas et maintenez-la enfoncée pendant 8 secondes. L'icône  commencera à clignoter. Sur l'application, appuyez sur + pour ajouter le thermostat. L'application se connectera automatiquement.</i></p> <p>Con el termostato apagado, presione y mantenga presionada la flecha hacia abajo durante 8 segundos. El icono  empezará a parpadear. En la aplicación, presione + para agregar el termostato. La aplicación se conectará automáticamente.</p>	
<p>Se l'operazione non funziona, ripetere tutti i passaggi dall'inizio</p> <p><i>In case of failure, repeat all the operations from the beginning.</i></p> <p>Wiederholen Sie im Fehlerfall alle Vorgänge von Anfang an.</p> <p><i>En cas d'échec, répétez toutes les opérations depuis le début.</i></p> <p>En caso de avería, repita todas las operaciones desde el principio.</p>	
<p>Far partire il software per accendere/spegnere le unità.</p> <p><i>Use the APP to turn ON/OFF the units.</i></p> <p>Verwenden Sie die APP, um die Geräte ein- und auszuschalten.</p> <p><i>Utilisez l'APP pour allumer/éteindre les unités.</i></p> <p>Utilice la aplicación para encender / apagar las unidades.</p>	

Installazione - Installation - Installation - Installation – Instalación

Il termostato va posizionato al muro usando una scatola elettrica rotonda 65x38mm (non fornita dall'azienda).
Possibile soluzioni sono: scatola tonda da incasso quali GW240209 della Gewiss, FAFG10235 della Sovaterm o similari

*Thermostat must be positioned on the wall using 65x38mm round box (not supplied by the factory).
Possible solutions are: GW240209 produced by Gewiss, FAFG10235 produced by Sovaterm o similar.*

Der Thermostat muss mit einer 65x38mm-Rundbox an der Wand positioniert werden (nicht vom Werk geliefert).
Mögliche Lösungen sind: GW240209 von Gewiss, FAFG10235 von Sovaterm o ähnlich.

*Le thermostat doit être positionné sur le mur à l'aide d'un boîtier rond de 65x38 mm (non fourni par l'usine).
Les solutions possibles sont: GW240209 produit par Gewiss, FAFG10235 produit par Sovaterm ou similaire.*

El termostato debe colocarse en la pared con una caja redonda de 65x38 mm (no suministrada por la fábrica).
Las posibles soluciones son: GW240209 producido por Gewiss, FAFG10235 producido por Sovaterm o similar.

Rimuovere la piastra di montaggio ruotando lo schermo LCD.

Remove the mounting plate by rotating the LCD screen.

Entfernen Sie die Montageplatte, indem Sie den LCD-Bildschirm drehen.

Retirez la plaque de montage en tournant l'écran LCD.

Retire la placa de montaje girando la pantalla LCD.

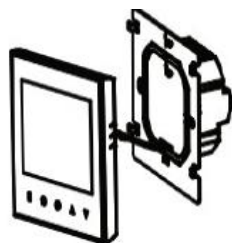

Connettere il termostato secondo lo schema elettrico. Fissare la piastra di montaggio al muro con le viti fornite.

Connect the thermostat according to the wiring diagram. Secure the mounting plate to the wall with the supplied screws.

Schließen Sie den Thermostat gemäß Schaltplan an. Befestigen Sie die Montageplatte mit den mitgelieferten Schrauben an der Wand.

Connectez le thermostat selon le schéma de câblage. Fixez la plaque de montage au mur à l'aide des vis fournies.

Conecte el termostato de acuerdo con el diagrama de cableado. Asegure la placa de montaje a la pared con los tornillos suministrados.

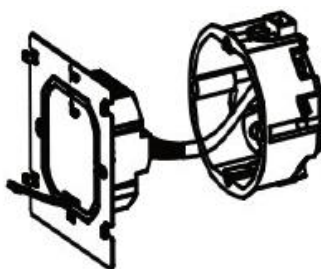

Fissare il controllo alla piastra di montaggio.

Join the screen to the mounting plate.

Verbinden Sie den Bildschirm mit der Montageplatte.

Joignez l'écran à la plaque de montage.

Une la pantalla a la placa de montaje.



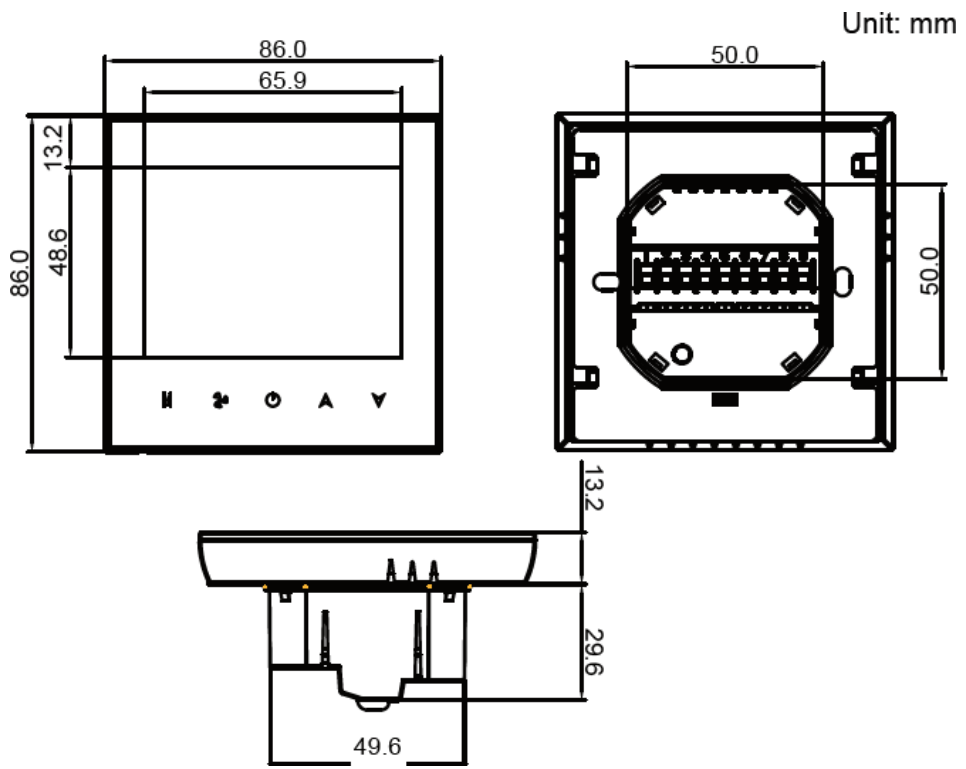





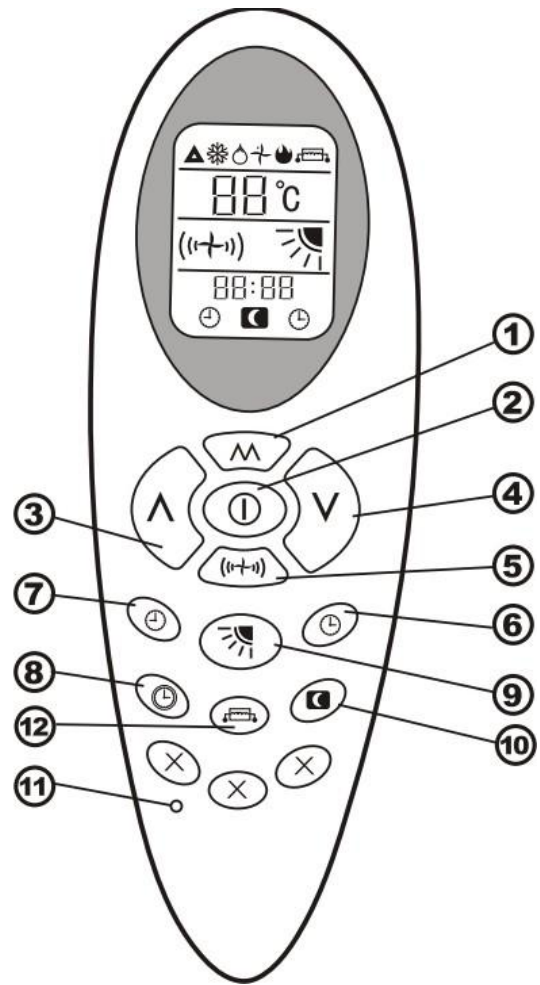





3. Telecomando a infrarossi – *Infrared remote handset control* - Infrarot-Fernbedienung - *Télécommande infrarouge* - Control remoto por infrarrojos

Icons	Meaning	Icons	Meaning
	NO ACTIVE		Fan speed
	Cooling		Airflow direction
	DRY		Timer off
	Fan		Timer on
	Heating		Sleep
	Electrical Heat		TEMP
	Clock		Not Used

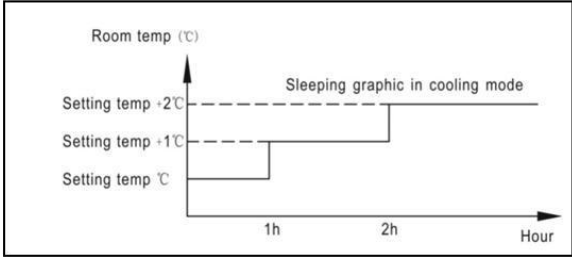
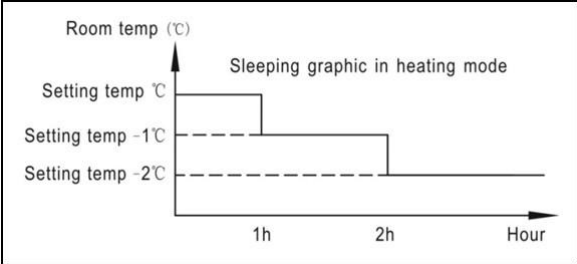

<p>Accensione/Spegnimento del termostato. <i>Turn ON / OFF the thermostat.</i> Schalten Sie den Thermostat ein / aus. <i>Activez / désactivez le thermostat.</i> Encienda y apague el termostato.</p>	<p>Premere il tasto 2 <i>Press button 2</i> Knopf drücken 2 <i>Appuie sur le bouton 2</i> Presiona el botón 2</p> 
<p>Impostare una modalità di funzionamento (condizionamento, riscaldamento, sola ventilazione) <i>Mode setting (cooling, heating, only fan).</i> Modus Einstellung (Kühlung, Heizung, nur Lüfter). <i>Réglage du mode (refroidissement, chauffage, seul ventilateur).</i> Ajuste del modo (refrigeración, calefacción, sólo ventilador).</p>	<p>Premere il tasto 1 <i>Press button 1</i> Knopf drücken 1 <i>Appuie sur le bouton 1</i> Presiona el botón 1</p> 
<p>Impostare la temperatura di comfort ambientale. <i>Adjust room set temperature.</i> Raumtemperatur einstellen. <i>Réglage la température réglée de la pièce.</i> Ajuste la temperatura de la habitación.</p>	<p>Premere i tasti 3,4 <i>Press buttons 3,4</i> Knopf drücken 3,4 <i>Appuie sur le bouton 3,4</i> Presiona el botón 3,4</p> 
<p>Impostare la velocità del ventilator (min, med, max, auto) <i>Fan motor (min, med, max, auto) setting ..</i> Lüftermotor (min, med, max, auto) Einstellung. <i>Réglage du moteur du ventilateur (min, med, max, auto).</i> Motor del ventilador (min, med, max, auto).</p>	<p>Premere il tasto 5 <i>Press button 5</i> Knopf drücken 5 <i>Appuie sur le bouton 5</i> Presiona el botón 5</p> 

Funzioni e settaggi speciali - <i>Special function and settings</i> - Sonderfunktion und Einstellungen - <i>Fonction spéciale et paramètres</i> - Funciones especiales y ajustes.	
Impostazione dell'ora <i>Adjust the clock</i> Stellen Sie die Uhr ein <i>Régler l'horloge</i> Ajustar el reloj	Premere il pulsante 8 <i>Press button 8</i> Taste 8 drücken <i>Appuyez sur le bouton 8</i> Presione el botón 8 
Impostazione funzionamento SLEEP. <i>SLEEP Function</i> SLEEP-Funktion <i>Fonction SLEEP</i> Función SLEEP	Regolazione automatica della temperatura in modalità notturna. Premere il pulsante 10 <i>Automatically setting of the the room temperature in sleeping mode</i> <i>Press button 10</i> Automatische Einstellung der Raumtemperatur im Schlafmodus Taste 10 drücken <i>Réglage automatique de la température ambiante en mode veille</i> <i>Appuyez sur le bouton 10</i> Ajuste automático de la temperatura ambiente en modo dormir. Presione el botón 10   
Impostazione programma. <i>Program settings.</i> Programmeinstellungen. <i>Paramètres du programme.</i> Ajustes del programa.	Premere il tasto 6 per far accendere l'unità ad un orario prestabilito. Premere il tasto 7 per far spegnere l'unità ad un orario prestabilito. <i>Press button 6 for set up the time when the unit will start.</i> <i>Press button 7 for set up the time when the unit will stop.</i> Drücken Sie die Taste 6, um die Uhrzeit einzustellen, zu der das Gerät startet. Drücken Sie die Taste 7, um die Uhrzeit einzustellen, zu der das Gerät stoppt. <i>Appuyez sur le bouton 6 pour régler l'heure à laquelle l'appareil démarrera.</i> <i>Appuyez sur le bouton 7 pour régler l'heure à laquelle l'appareil s'arrêtera.</i> Presione el botón 6 para configurar la hora en que se iniciará la unidad. Presione el botón 7 para configurar la hora en que la unidad se detendrá. 
Controllo del deflettore <i>Louver Swing control</i> Louver Swing-Steuerung <i>Control du déflecteur</i> Control de oscilación	Premere il pulsante 9 per variare la posizione del deflettore <i>Press button 9 for changing the louver swing position</i> Drücken Sie die Taste 9, um die Jalousie-Schwenkposition zu ändern <i>Appuyez sur le bouton 9 pour changer la position de basculement du déflecteur</i> Presione el botón 9 para cambiar la posición de giro de oscilación 
Attivazione resistenza elettrica (solo modello BATH) <i>Electric heater turning ON (only BATH version)</i> Elektroheizung einschalten (nur BATH-Version) <i>Chauffage électrique en marche (uniquement version BATH)</i> Calefactor eléctrico encendido (solo versión BATH)	Premere il pulsante 12 per accendere/spegnere la resistenza elettrica (solo riscaldamento) con funzione scaldia salviette. <i>Press button 12 to turn ON/OFF electric heater (only heating) with towel warmer function.</i> Drücken Sie die Taste 12, um die elektrische Heizung (nur heizung) mit Handtuchwärmerfunktion ein- / auszuschalten. <i>Appuyez sur le bouton 12 pour allumer / éteindre le chauffage électrique (uniquement chauffage) avec fonction sèche-serviettes.</i> Presione el botón 12 para encender / apagar el calentador eléctrico (solo calefacción) con la función de calentador de toallas. 

Indicazioni led ricevitore – Led receiver indications - LED-Empfängeranzeigen - Led indications du récepteur - Indicaciones del receptor led.

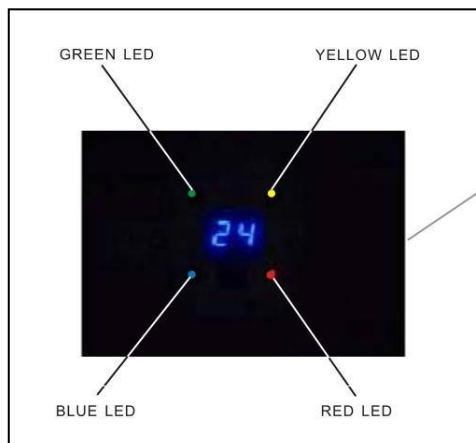

MODE	RED	GREEN	BLUE	YELLOW
Off	OFF	OFF	OFF	OFF
Cooling	OFF	OFF	ON	OFF
Heating	ON	OFF	OFF	OFF
Fan	OFF	ON	OFF	OFF
Dhumidification	OFF	OFF	Flashing	OFF
Timer ON	OFF	OFF	OFF	ON

4. Altre informazioni – Other info - Andere Information - Les autres informations - Otra información

Contatto finestra per forzare lo spegnimento dell'unità.

Window contact for turning OFF the unit.

Fensterkontakt zum Ausschalten des Geräts.

Window contact pour éteindre l'appareil.

Window contact para apagar la unidad.

E' possibile usare il contatto finestra previsto nella scheda elettronica per accendere/spegnere l'unità. Quando il contatto sarà aperto, l'unità si fermerà dopo 30 secondi e ripartirà solo quando il contatto verrà chiuso.

It is possible to use a window contact in main electronic board, for turning ON/OFF the unit remotely. If the contact is opened, the unit will be turned OFF in the next 30 seconds and it stays OFF until the same contact will be closed.

Es ist möglich, einen Fensterkontakt in der elektronischen Hauptplatine zu verwenden, um das Gerät aus der Ferne ein- oder auszuschalten. Wenn der Kontakt geöffnet wird, wird das Gerät in den nächsten 30 Sekunden ausgeschaltet und bleibt ausgeschaltet, bis derselbe Kontakt geschlossen wird.

Il est possible d'utiliser un contact de fenêtre dans la carte électronique principale pour allumer / éteindre l'appareil à distance. Si le contact est ouvert, l'appareil s'éteindra dans les 30 secondes et restera éteint jusqu'à ce que le même contact soit fermé.

Es posible utilizar un contacto de ventana en la placa electrónica principal, para encender / apagar la unidad de forma remota. Si se abre el contacto, la unidad se apagará en los próximos 30 segundos y permanecerá apagada hasta que se cierre el mismo contacto.

RPEHFS e RPEHSM pannello ad effetto radiante

RPEHFS e RPEHSM radiant panel

RPEHFS e RPEHSM-Strahlungsplatte

Panneau rayonnant RPEHFS et RPEHSM

Panel radiante RPEHFS e RPEHSM

Come accessorio per la serie FS and SM, è possibile usare il pannello ad effetto radiante. Il pannello sarà sempre acceso in riscaldamento.

As accessory for the FS and SM series, it will be possible to use the radiant panel. The panel will be always ON in case of heating mode.

Als Zubehör für die Baureihen FS und SM kann das Strahlpaneel verwendet werden. Das Bedienfeld ist im Heizmodus immer eingeschaltet.

En tant qu'accessoire pour les séries FS et SM, il sera possible d'utiliser le panneau rayonnant. Le panneau sera toujours allumé en cas de mode de chauffage.

Como accesorio para las series FS y SM, será posible utilizar el panel radiante. El panel estará siempre ENCENDIDO en caso de modo de calefacción.

<p>Sonda acqua H2OPR <i>H2OPR water probe</i> H2OPR-Wassersonde <i>Sonde d'eau H2OPR</i> Sonda de agua H2OPR</p>	<p>E' possibile usare una sonda NTC come accessorio da posizionare nel pacco allettato della batteria, in corrispondenza dell'ingresso della stessa batteria con funzione di termostato di minima e di massima. In questo modo, in riscaldamento il ventilatore partirà solo se la temperatura dell'acqua salirà sopra i 35°C e si fermerà quando la temperatura dell'acqua scenderà sotto i 30°C. In condizionamento, il ventilatore partirà sempre all'accensione e si fermerà se la temperatura dell'acqua non scenderà sotto i 15 gradi per 30 minuti continuativi.</p> <p><i>It is possible to use a NTC probe as accessory to be positioned on the coil aluminum fins, in proximity to the inlet of the same coil, to be used as minimum or maximum sensor. In this way, in heating mode, the fan will be turned ON only if the water temperature will be up to 35°C and it will be turned OFF when the same temperature will go below the 30°C. In cooling mode and at the start up, the fan will be always turned ON. It will be turned OFF in case the water temperature will be up to 15°C for more that 30 continuative minutes.</i></p> <p>Es ist möglich, eine NTC-Sonde als Zubehör zu verwenden, die an den Aluminiumlamellen der Spule in der Nähe des Einlasses derselben Spule angebracht wird und als Minimum- oder Maximum-Sensor verwendet wird. Auf diese Weise wird der Lüfter im Heizmodus nur dann eingeschaltet, wenn die Wassertemperatur bis zu 35 ° C beträgt, und wird ausgeschaltet, wenn dieselbe Temperatur unter 30 ° C sinkt. Im Kühlmodus und beim Start ist der Lüfter immer eingeschaltet. Sie wird ausgeschaltet, wenn die Wassertemperatur länger als 30 Minuten bis zu 15 ° C beträgt.</p> <p><i>Il est possible d'utiliser une sonde NTC comme accessoire à positionner sur les ailettes en aluminium de la bobine, à proximité de l'entrée de la même bobine, à utiliser comme capteur minimum ou maximum. De cette façon, en mode chauffage, le ventilateur ne sera activé que si la température de l'eau atteindra 35 ° C et il sera désactivé lorsque la même température descendra en dessous de 30 ° C. En mode refroidissement et au démarrage, le ventilateur sera toujours allumé. Il sera désactivé au cas où la température de l'eau atteindrait 15 ° C pendant plus de 30 minutes consécutives.</i></p> <p>Es posible utilizar una sonda NTC como accesorio para colocarla en las aletas de aluminio de la bobina, cerca de la entrada de la misma bobina, para usarla como sensor mínimo o máximo. De esta manera, en modo calefacción, el ventilador se encenderá solo si la temperatura del agua será de hasta 35 ° C y se apagará cuando la misma temperatura baje a menos de 30 ° C. En el modo de enfriamiento y al inicio, el ventilador siempre estará ENCENDIDO. Se apagará en caso de que la temperatura del agua sea de hasta 15 ° C durante más de 30 minutos continuos.</p>
<p>Controllo deflettori serie RHW. <i>RHW series flap control.</i> Klappensteuerung der RHW-Serie. <i>Commande de volet série RHW.</i> Control de aletas serie RHW.</p>	<p>Per la serie High Wall, i deflettori sono sempre chiusi se l'unità è spenta. I deflettori si aprono solo quando il ventilatore è in funzione. Nel caso del telecomando è possibile usare la funzione automatica oppure bloccare i deflettori con un angolazione compresa tra i 30 e i 90°. Nel caso di controllo a parete, la logica di apertura dei deflettori sarà come sotto indicato: Condizionamento e sola ventilazione: i deflettori si apriranno/chiuderanno automaticamente con un'apertura compresa tra i 30 e i 90°C. Riscaldamento: i deflettori si apriranno e resteranno completamente aperti con un'apertura di 90°.</p> <p><i>For the High Wall series, the flap will be always closed in case the unit is OFF. The flaps only open when the fan is running.</i> <i>In case of infrared remote handset control, it is possible to use automatic function or to block the flap in a position between 30 and 90°.</i> <i>In case of remote control, the logic for flap opening will be as below indicated:</i> <i>Cooling and only fan mode: the flap will be opened/closed automatically with an angle between 30 and 90°</i> <i>Heating mode: the flap will be completely opened, 90° angle.</i></p> <p>Bei der High Wall-Serie wird die Klappe immer geschlossen, wenn das Gerät ausgeschaltet ist. Die Klappen öffnen sich nur bei laufendem Lüfter. Bei einer Infrarot-Fernbedienung kann die automatische Funktion verwendet oder die Klappe in einer Position zwischen 30 und 90 ° blockiert werden. Im Falle einer Fernbedienung lautet die Logik für das Öffnen der Klappe wie folgt: Kühl- und reiner Gebläsemodus: Die Klappe wird automatisch mit einem Winkel zwischen 30 und 90 ° geöffnet / geschlossen Heizmodus: Die Klappe wird im 90 ° -Winkel vollständig geöffnet.</p> <p><i>Pour la série High Wall, le volet sera toujours fermé au cas où l'appareil serait éteint. Les volets ne s'ouvrent que lorsque le ventilateur fonctionne.</i> <i>En cas de télécommande infrarouge, il est possible d'utiliser la fonction automatique ou de bloquer le volet dans une position comprise entre 30 et 90°.</i> <i>En cas de télécommande, la logique d'ouverture des volets sera celle indiquée ci-dessous:</i> <i>Mode refroidissement et seul ventilateur: le volet s'ouvrira / se fermera automatiquement avec un angle compris entre 30 et 90°</i> <i>Mode chauffage: le volet sera complètement ouvert, angle 90°.</i></p> <p>Para la serie High Wall, la tapa siempre estará cerrada en caso de que la unidad esté APAGADA. Las trampillas solo se abren cuando el ventilador está funcionando. En caso de control remoto por infrarrojos, es posible utilizar la función automática o bloquear la tapa en una posición entre 30 y 90 °. En caso de control remoto, la lógica para la apertura de la aleta será la siguiente: Enfriamiento y solo modo ventilador: la tapa se abrirá / cerrará automáticamente con un ángulo entre 30 y 90 ° Modo de calentamiento: la tapa se abrirá por completo, ángulo de 90 °.</p>

SCHEMI ELETTRICI FUNZIONALI. GENERAL WIRING DIAGRAMS. ALLGEMEINE SCHALTPLÄNE. SCHÉMAS GÉNÉRAUX DE CÂBLAGE. DIAGRAMAS DE CONEXIONES GENERALES.

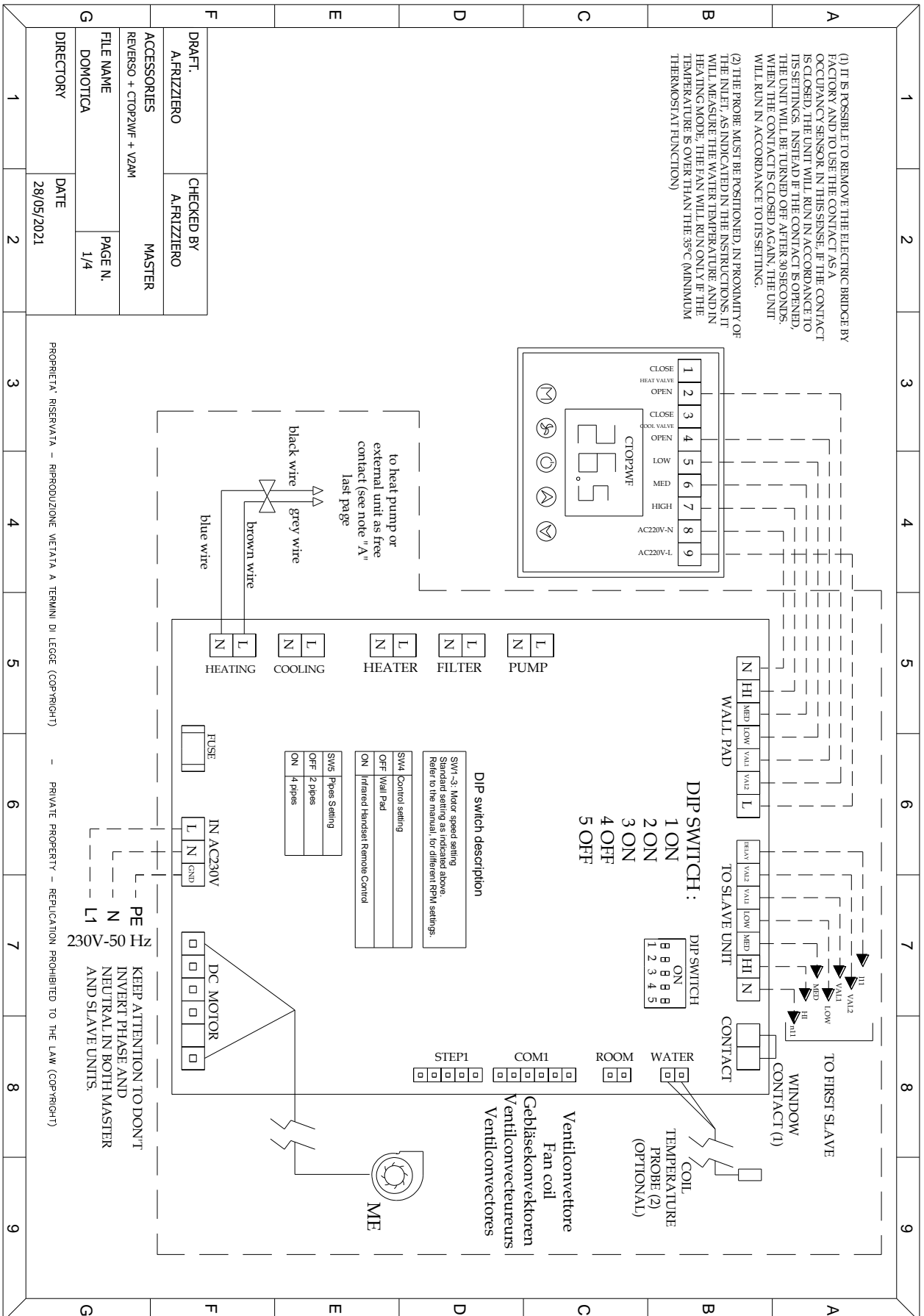

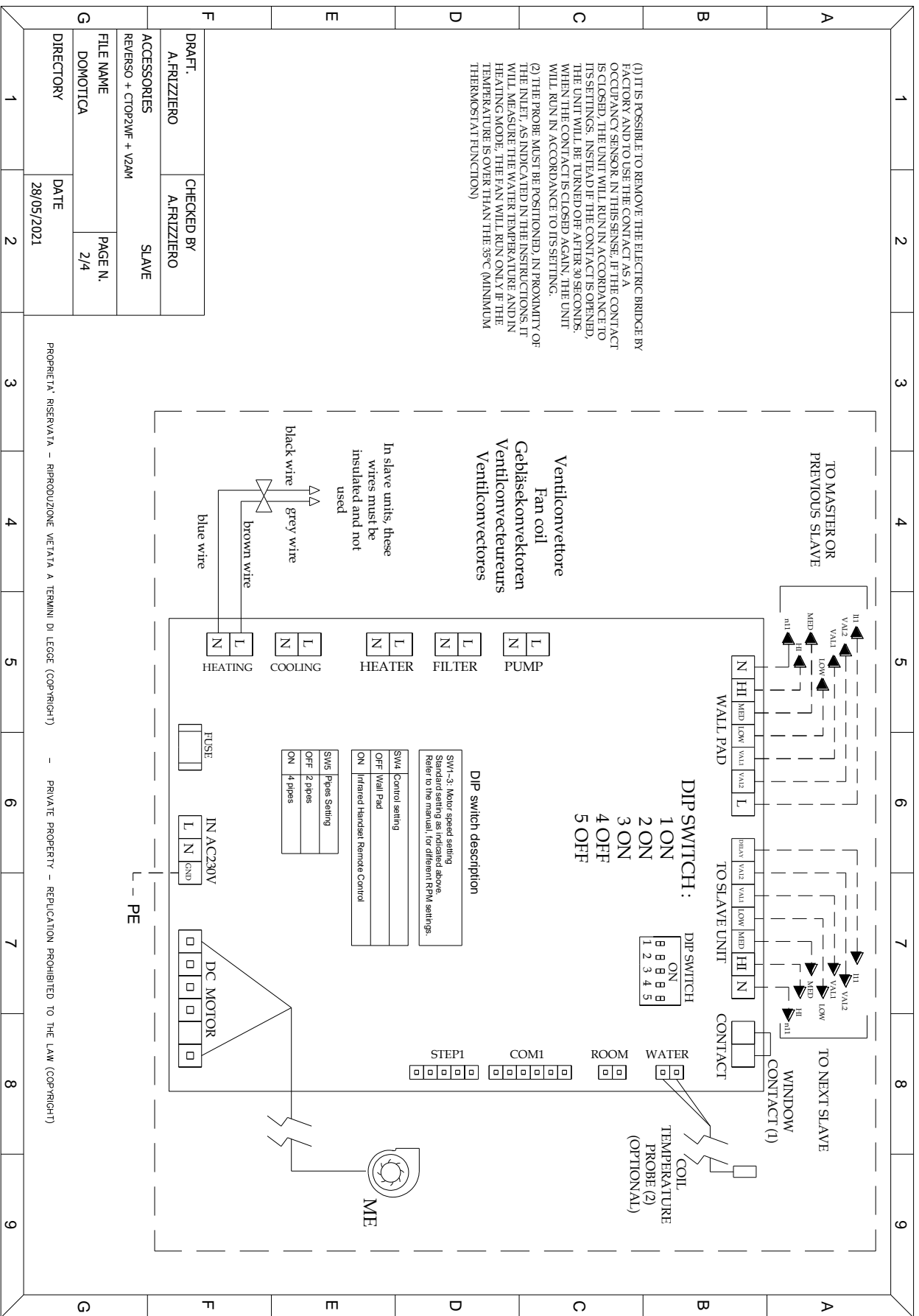

(1) IT IS POSSIBLE TO REMOVE THE ELECTRIC BRIDGE BY FACTORY AND TO USE THE CONTACT AS A OCCUPANCY SENSOR. IN THIS SENSE, IF THE CONTACT IS CLOSED, THE UNIT WILL RUN IN ACCORDANCE TO ITS SETTINGS. INSTEAD IF THE CONTACT IS OPENED, THE UNIT WILL BE TURNED OFF. AFTER 30 SECONDS, WHEN THE CONTACT IS CLOSED AGAIN, THE UNIT WILL RUN IN ACCORDANCE TO ITS SETTING.

(2) THE PROBE MUST BE POSITIONED, IN PROXIMITY OF THE INLET, AS INDICATED IN THE INSTRUCTIONS. IT WILL MEASURE THE WATER TEMPERATURE AND IN HEATING MODE, THE FAN WILL RUN ONLY IF THE TEMPERATURE IS OVER THAN THE 35°C (MINIMUM THERMOSTAT FUNCTION)

DRAFT. A. FRIZZIERO		CHECKED BY A. FRIZZIERO	
ACCESSORIES REVERSO + CTOP2WF + V2AM			
FILE NAME DOMOTICA		PAGE N. 2/4	
DIRECTOR		DATE 28/05/2021	

PROPRIETÀ RISERVATA - RIPRODUZIONE VIETATA A TERMINI DI LEGGE (COPYRIGHT) - PRIVATE PROPERTY - REPLICATION PROHIBITED TO THE LAW (COPYRIGHT)

1 2 3 4 5 6 7 8 9

G

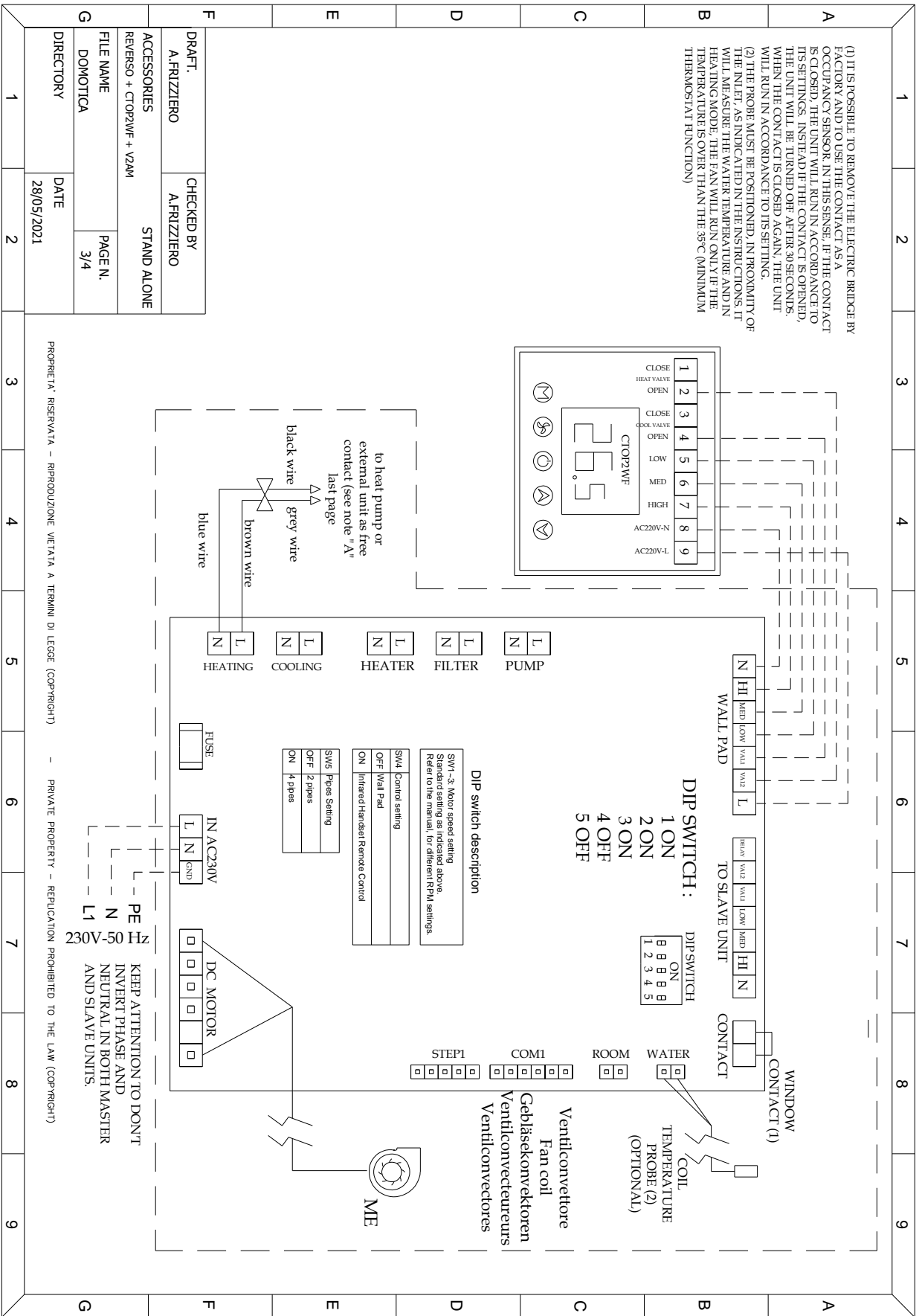

1		2		3		4		5		6		7		8		9	
A		B		C		D		E		F		G		1		2	
DRAFT. A.FRIZZIERO		CHECKED BY A.FRIZZIERO		ACCESSORIES REVERSO + CTOP2WF + VZAM		STAND ALONE		FILE NAME DOMOTICA		PAGE N. 3/4		DIRECTOR		DATE 28/05/2021			

NOTE "A": ALL THE MICRO ACTUATORS VALVES COMING FROM MASTER OR STAND ALONE UNITS, MUST BE CONNECTED IN PARALLEL AND ONLY TWO WIRES ARE TO BE CONNECTED TO THE EXTERNAL UNIT, IN ACCORDANCE TO FREE CONTACT USING

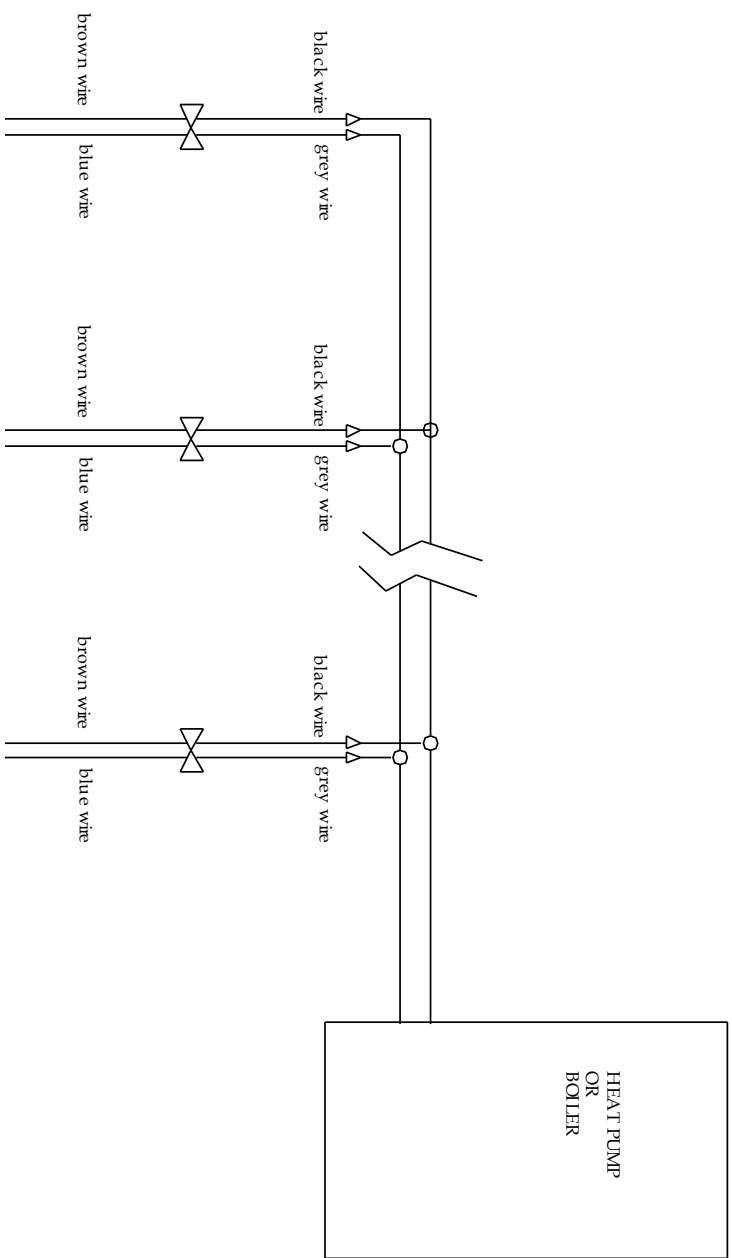

DRAFT.		CHECKED BY	
A. FRIZZIERO		A. FRIZZIERO	
ACCESSORIES			
REVERSO + CTOP2WF + V2M			
FILE NAME	PAGE N.		
DOMOTICA	4/4		
DIRECTORY	DATE		
1	28/05/2021		
1	2	3	4
5	6	7	8
9	PROPRIETÀ RISERVATA - RIPRODUZIONE VIETATA A TERMINI DI LEGGE (COPYRIGHT) - PRIVATE PROPERTY - REPLICATION PROHIBITED TO THE LAW (COPYRIGHT)		

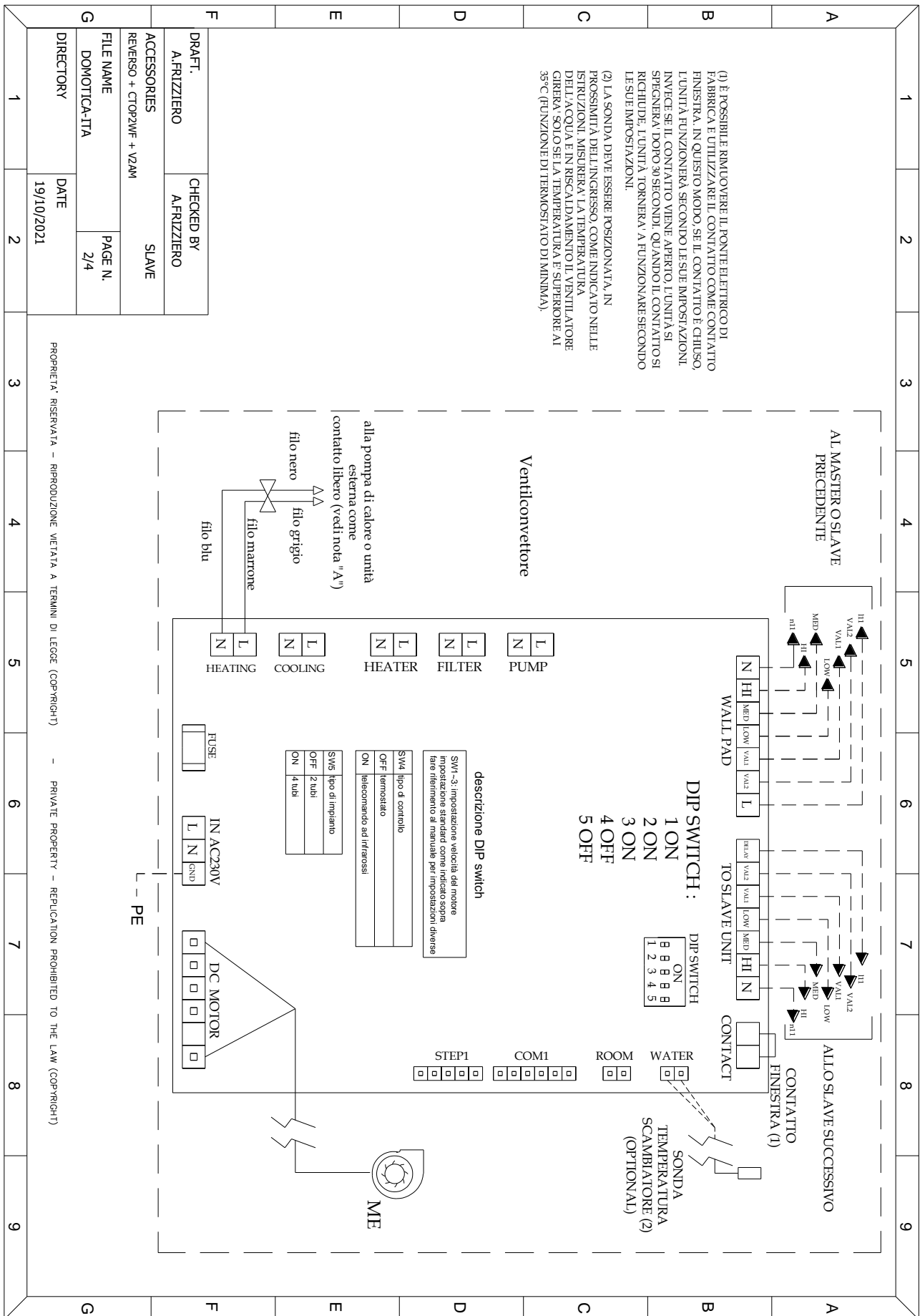

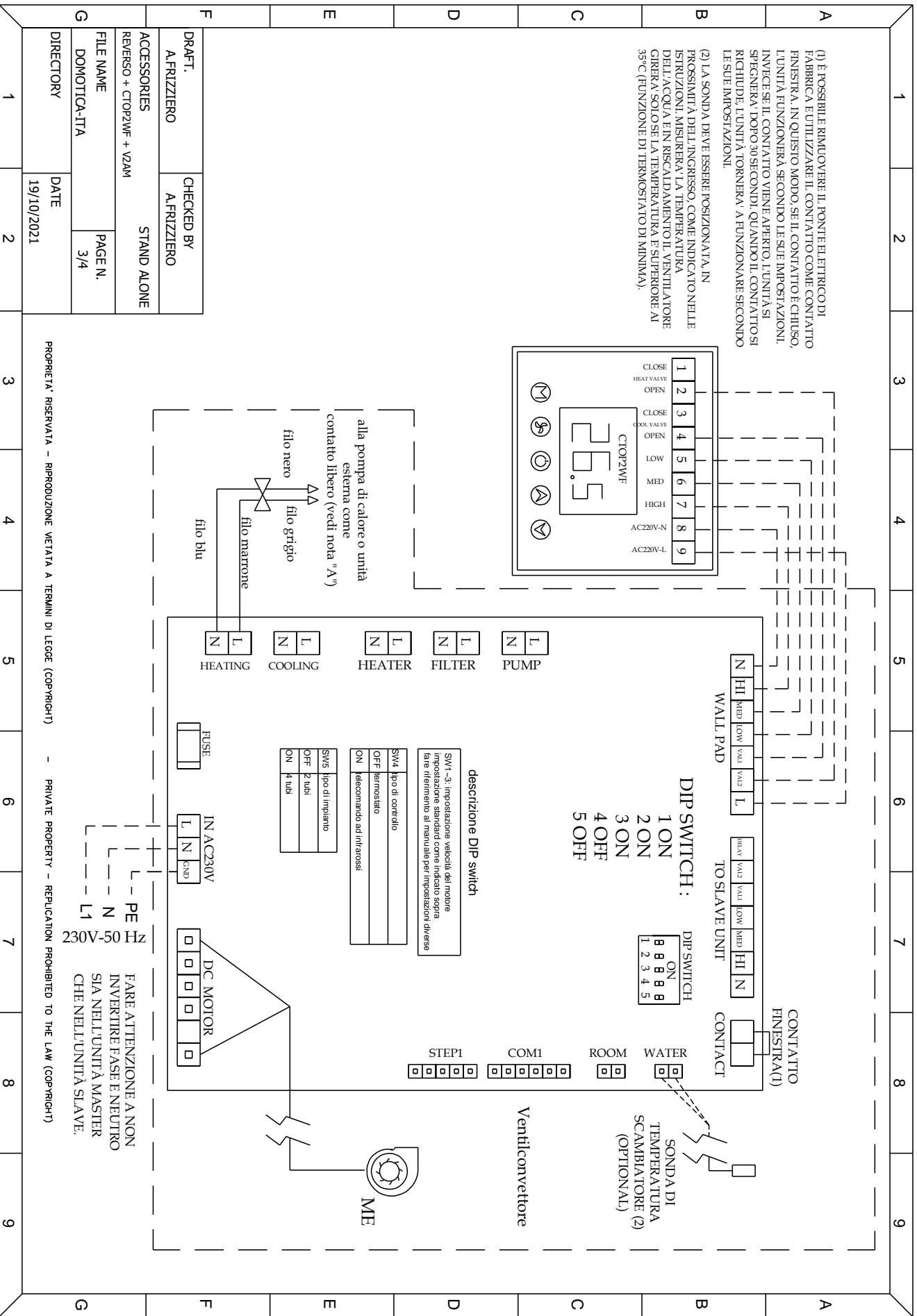

NOTA "A": TUTTI GLI ATTUATORI CON MICRO PROVENIENTI DALLE VALVOLE DI UNITÀ MASTER O STAND ALONE DEVONO ESSERE COLLEGATI IN PARALLELO E ALL'UNITÀ ESTERNA DEVONO ESSERE COLLEGATI SOLO DUE FILI SE CONDIZIONE D'USO DEL CONTATTI LIBERO

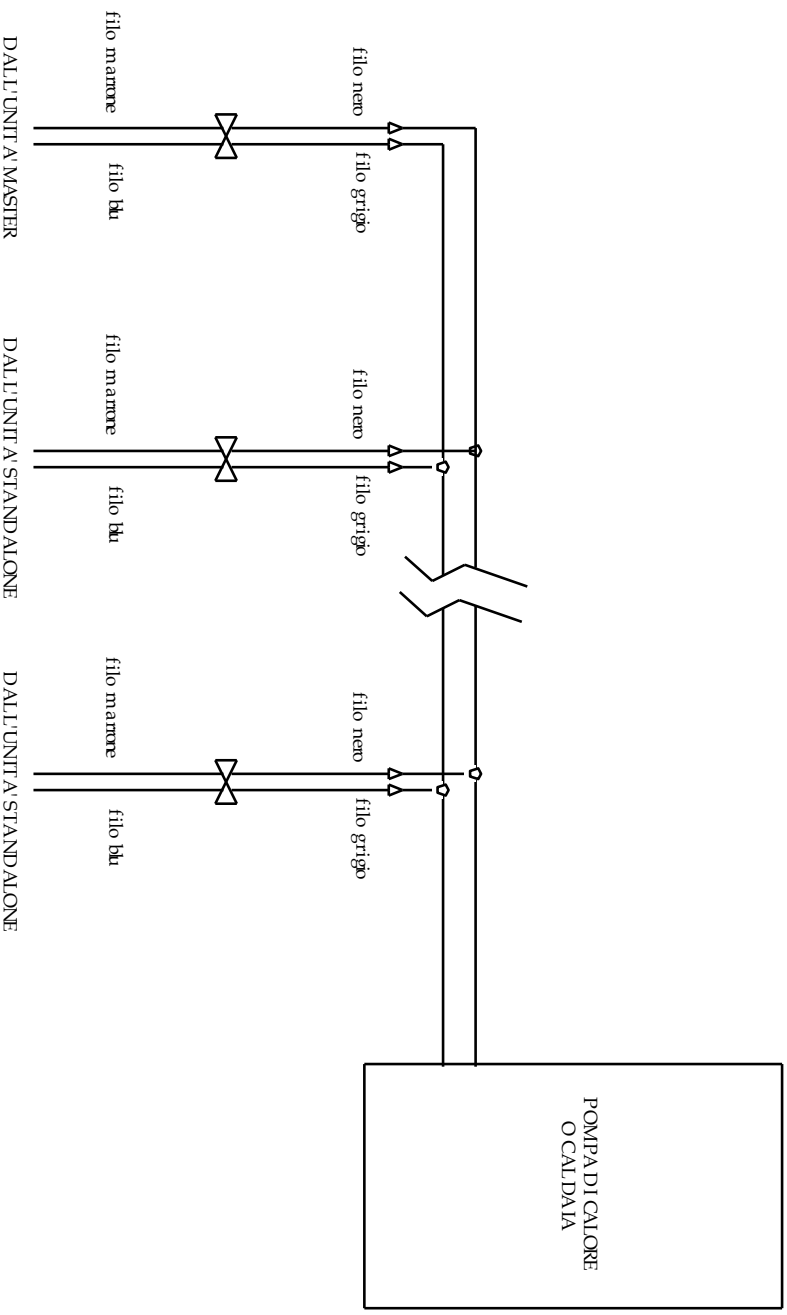

PROPRIETÀ RISERVATA - REPRODUZIONE VIETATA A TITOLO DI LAVORO (CSP/IRCP/IT) - PRIVATE PROPERTY - REPLICATION PROHIBITED TO THE LAW (CSP/IRCP/IT)

DRAFT: AFRIZZIERO		CHECKED BY: AFRIZZIERO	
ACCESSORIES REVERSO + CTOP2WF + V2AM			
FILE NAME DOMOTICATA		PAGE N. 4/4	
DIRECTORY		DATE 19/10/2021	

1 2 3 4 5 6 7 8 9

